

ECOMONT 12+ ECONOMIC 37 la solution universelle de montage

Ecomont 12+ est un système de volet roulant universel et moderne. En cas de rénovation, il peut être installé dans les caissons et les niche déjà existants à partir d'une profondeur de 130 mm. Le plafonnet est fixé directement à la console au moyen d'un système de clipage. Tous les systèmes d'exploitation sont possibles, du modèle manuel au modèle entièrement automatique. Dans les nouvelles constructions, nous vous recommandons un diamètre de niche de 150 – 170 mm.



Donnés de bases ECOMONT 12+ ECONOMIC 37

largeur max.:	3500 mm / 4000 mm suspendu	manoeuvre:	manivelle	350 mm largeur min.
hauteur max.:	2500 mm		moteur	580 mm largeur min. (axe 40 mm)
poids max.:	20 kg			680 mm largeur min. (axe 60 mm)
tablier:	ECONOMIC 37		axe à ressort	680 mm largeur min.
	5 m ² surface max.		accouplé	350 mm largeur min.
	6 m ² suspendu			

Mesures d'encombrement minimales								
Nombre de lames	Hauteur coulisseaux		Axe de 40 mm octo Bague d'épaisseur 50 mm		Axe de 60 mm octo Bague d'épaisseur 70 mm		Position support	
	monté	suspendu	standard	résistance vent	standard	résistance vent		
30	1055	1145	119	124	122	131		70
35	1240	1345	125	130	133	141		75
40	1425	1545	130	140	140	147		80
45	1610	1745	135	150	143	151		80
50	1795	1945	140	150	152	159		80
55	1980	2145	150	156	158	165		85
60	2165	2345	153	162	161	174		90
65	2350	2545	160	170	165	175		95
70	2535	2745	165	179	172	180		95

Toutes les données sont en mm. Les mesures sont calculées pour un diamètre d'enroulement maximal et indiquent la mesure nécessaire maximal pour le système.

Classe de résistance au vent avec tablier ECONOMIC 37 selon norme européenne 13659												
Classe de résistance	1	2	3	4	5	6						
dimension coulisseaux	23 x 31 mm	23 x 36 mm	23 x 31 mm	23 x 36 mm	23 x 31 mm	23 x 36 mm	23 x 31 mm	23 x 36 mm	23 x 31 mm	23 x 36 mm	23 x 31 mm	23 x 36 mm
type												
Coulisseaux standard à hauteur tablier 1500 mm	2830	2400	2150	1780	1520	1210						
Coulisseaux antivent à hauteur tablier 3000 mm	4000	4000	4000	4000	4000	3900	3000					

toutes les données en mm



Caracteristiques et options

Tablier

Tablier résistant au vent
Profil fenêtre éloxé avec plexiglass
Profil lumière RUFALUX

Types d'entraînement

Treuil ECOFORCE III
manivelle extensible
Entraînement par axe à ressort
accouplé
motorisé axe 60 SIMU T5 E
Motorisé axe 40 Becker Pico (en cas de choix avec Module Ojas 40 / 17 commande radio plus-value SIMU FRS SPF)
Motorisé à commande radio, axe 60, SIMU T5E
Hz avec émetteur
Récepteur SIMU FRS 2 PF (Becker Pico)

Emetteur radio SIMU RTS/FRS murale
Emetteur portable à 1 canal SIMU (RTS/FRS)
Emetteur portable aux 5 canaux SIMU (RTS/FRS)
Emetteur portable SIMU à 16 canaux
SIMU Timer Multi – Emetteur portable à 6 canaux avec fonctions horloge

Modules axe Ojas

Module Ojas 60 / 34
Module Ojas 60 / 17
Module Ojas 40 / 34
Module Ojas 40 / 17

Coulisseaux

Coulisseaux anti-vent 23 x 36 mm, éloxé
projection simple éloxée (larg. max. 2500 mm)

Options console + plafonnet

Plafonnet 90 mm, éloxé, avec fixation
Plafonnet 130 mm, éloxé, avec fixation
Plafonnet 170 mm, éloxé, avec fixation
Support intermédiaire pour plafonnet

Sytèmes de verrouillages

Verrou avec vis, éloxé
Verrou à levier dans lame finale 8 x 53 mm
Verrou à levier dans lame finale 8 x 77 mm
Verrou à clef standard dans l.f. 8 x 77 mm

sur-laquage

Situation de montage

Variantes de montage

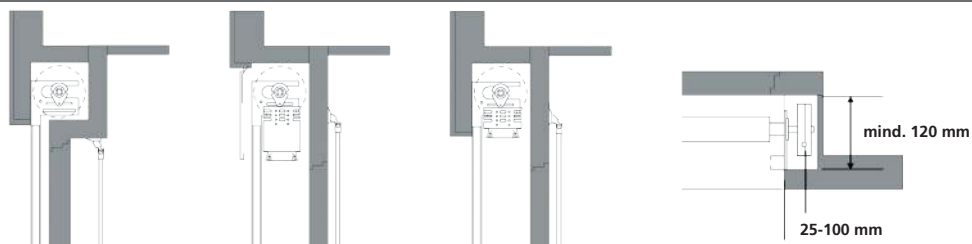

Console

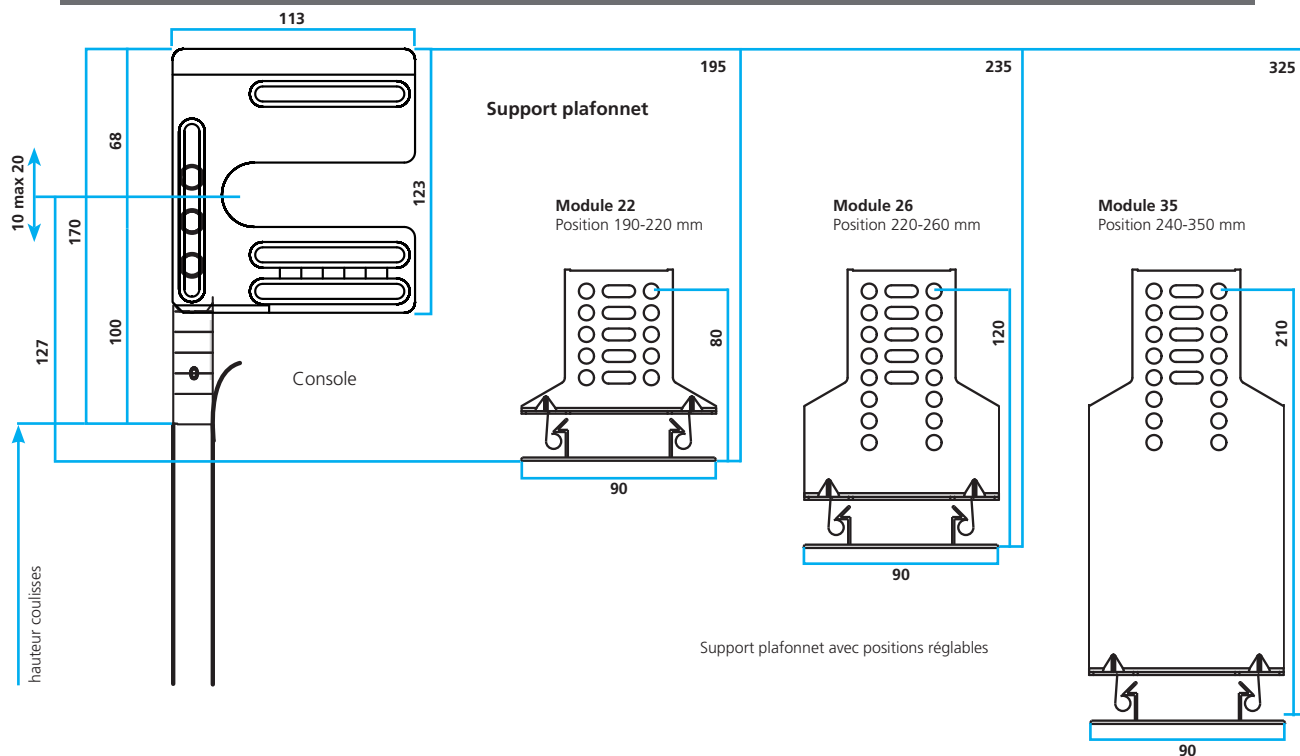

Plafonnets

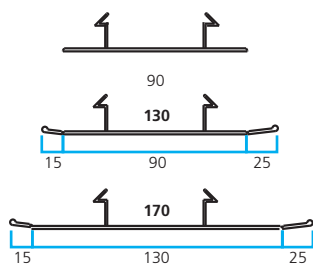

support intermédiaire



Accouplement (max 1x)

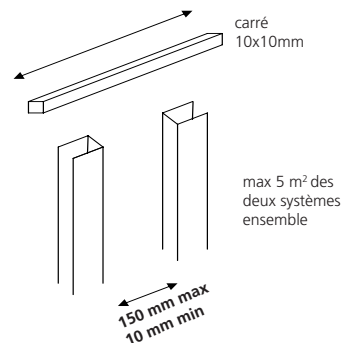

Module d'entraînement

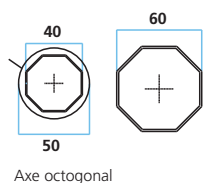

Coulisseaux

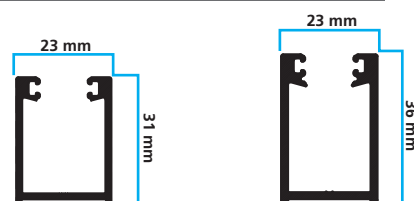

Détails des mesures

Monté dans une niche de store

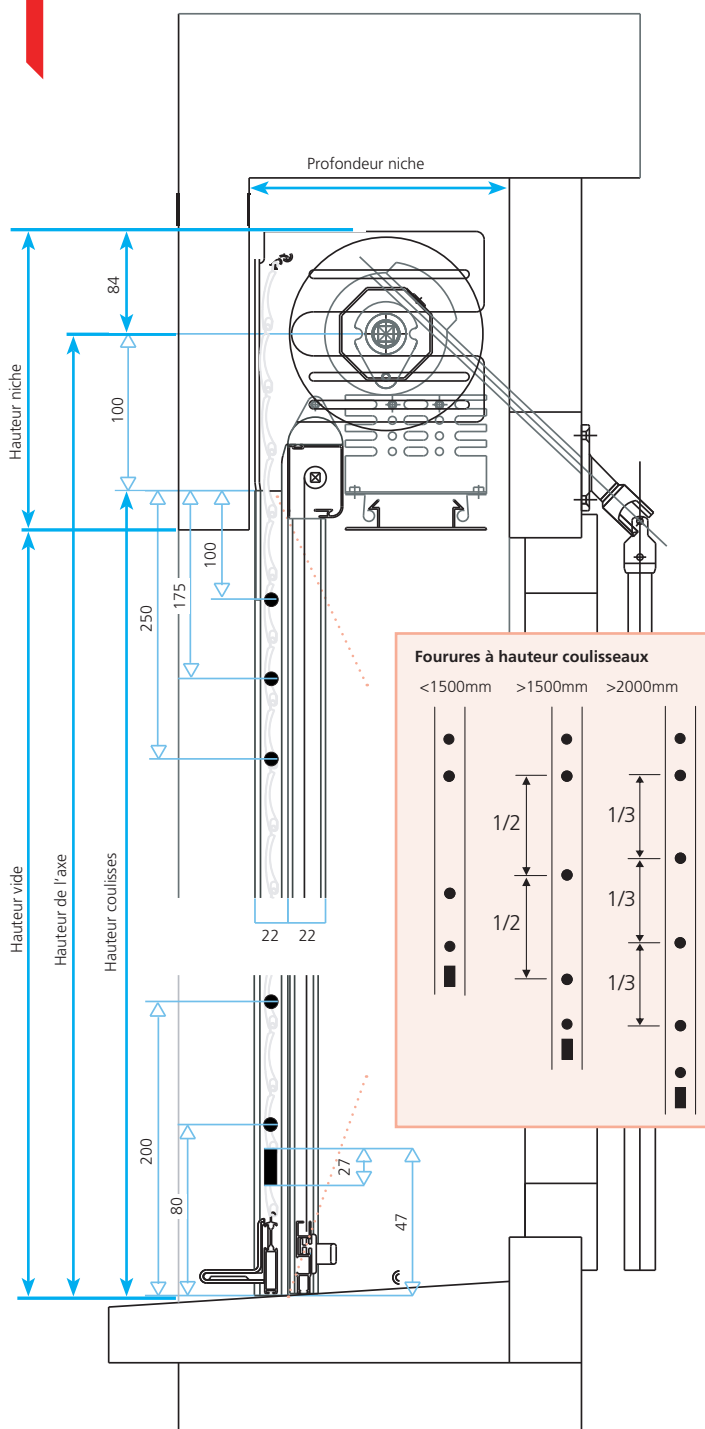

Couleurs du tablier

Couleur	Description	Couleur référence	Couleur comparable	ΔE
VSR 010	blanc avec ou sans ajours 20 mm	NCS S 0502-B	RAL 9003	2,8 ΔE
901	blanc eiger avec ou sans ajours 20 mm	NCS S 0502-Y	RAL 9010	2,7 ΔE
VSR 130	gris avec ou sans ajours 20 mm	NCS S 3000-N	RAL 7038	3,7 ΔE
VSR 140	alu avec ou sans ajours 20 mm	—	—	—
7016	gris anthracite avec ou sans ajours 20 mm	—	—	—
9007	aluminium gris avec ou sans ajours 20 mm	—	—	—
pur	aluminium pur avec ou sans ajours 20 mm	—	—	—
VSR 071	brun avec ou sans ajours 20 mm	NCS S 8010-Y50R	RAL 8014	2,7 ΔE
VSR 110	beige avec ou sans ajours 20 mm	NCS S 4010-Y50R	—	—
VSR 120	terracotta avec ou sans ajours 20 mm	NCS S 3560-Y80R	RAL 3013	2,2 ΔE
VSR 220	vert mousse avec ou sans ajours 20 mm	NCS S 7020-B90G	RAL 6005	1,0 ΔE
VSR 240	beige clair avec ou sans ajours 20 mm	NCS S 2010-Y30R	—	—
VSR 330	pourpre avec ou sans ajours 20 mm	NCS S 3560-R	RAL 3011	2,4 ΔE
VSR 440	bleu azur avec ou sans ajours 20 mm	NCS S 5040-B	RAL 5009	3,5 ΔE
VSR 720	jaune chrome avec ou sans ajours 20 mm	NCS S 1080-Y20R	RAL 1007	2,3 ΔE
VSR 780	bronze avec ou sans ajours 20 mm	—	—	—
VSR 903	bleu pigeon avec ou sans ajours 20 mm	NCS S 4030-R90B	RAL 5014	3,1 ΔE
VSR 904	gris clair avec ou sans ajours 20 mm	NCS S 1502-G	RAL 7035	1,8 ΔE
VSR 906	bleu outre-mer avec ou sans ajours 20 mm	NCS S 4350-R74B	RAL 5002	0,0 ΔE
VSR 908	bleu turquoise avec ou sans ajours 20 mm	NCS S 3040-B40G	RAL 5018	3,0 ΔE
VSR 909	vert beige avec ou sans ajours 20 mm	NCS S 2020-G90Y	RAL 1000	1,9 ΔE
050	bleu pastel avec ou sans ajours 20 mm	NCS S 2020-B10G	—	—
080	vert pâle avec ou sans ajours 20 mm	NCS S 3030-G30Y	RAL 6021	3,2 ΔE
175	chêne fausse avec ou sans ajours 20 mm	—	—	—
1015	ivoire clair avec ou sans ajours 20 mm	RAL 1015	NCS S 1010-Y20R	0,5 ΔE
3012	beige rouge avec ou sans ajours 20 mm	RAL 3012	NCS S 3030-Y60R	2,3 ΔE
4004	violet bordeaux avec ou sans ajours 20 mm	RAL 4004	NCS S 5040-R20B	0,8 ΔE
6025	vert fougère avec ou sans ajours 20 mm	NCS S 5040-G40Y	RAL 6025	4,1 ΔE

Nous facturons la dimension réelle du volet roulants, sans dimension minimum. Pièces détachées à part (lames finales, equerres de butée, poids et coulisseaux). Les couleurs de base de la collection Rufalex sont similaires aux gammes NCS et RAL, indiquées ci-dessus. Eventuelles irrégularités dans la tolérance.